



MANETO ENGINEERING SDN. BHD. 201401036218 (1112357-T)

No.7, Jalan Haji Eusoff, Housing Trust, 30250 Ipoh, Perak Darul Ridzuan, Malaysia.

+605 241 8688

+605 242 8689

maneng88@gmail.com

www.maneto.my

KORIDOR UTILITI DARUL RIDZUAN SDN BHD

B-G-11, Greentown Suria,
Jalan Dato Seri Ahmad Said,
30450 Ipoh,
Perak Darul Ridzuan
Tel : 05-4671020 / 05-4671030

U/P : Pegawai Koridor Negeri

Tuan/Puan,

PER : PERMOHONAN KEBENARAN MERANCANG DAN PELAN BANGUNAN SECARA SERENTAK BAGI CADANGAN MEMBINA SKIM PERNIAGAAN YANG MENGANDUNGI :
A) JENIS A (22' X 80') : 1 UNIT KEDAI PEJABAT 3 TINGKAT DI ATAS PLOT 1 & 14 UNIT KEDAI PEJABAT 2 TINGKAT DI ATAS PLOT 2 - PLOT 15.
B) JENIS B (22' X 70') : 1 UNIT KEDAI PEJABAT 3 TINGKAT DI ATAS PLOT 28 & 12 UNIT KEDAI PEJABAT 2 TINGKAT DI ATAS PLOT 16 - PLOT 27.
DI ATAS LOT 320169 (PN 427395), BANDAR KAMPAR, DAERAH KAMPAR, PERAK DARUL RIDZUAN UNTUK TETUAN DASAR AFDAL (PK) SDN. BHD.

Perkara : Serahan Dokumen Lengkap Bagi Permohonan Kelulusan Izin Lalu

Dengan segala hormatnya perkara di atas adalah dirujuk.

2. Bersama-sama ini kami sertakan dokumen-dokumen / lampiran berkaitan untuk rujukan kelulusan pihak tuan:-
 - i. Borang Kelulusan Izin Lalu (BKIL)
 - ii. Lukisan Tapak (Pelan Skematik)
 - iii. Peta Penandaan Lokasi
 - iv. Gambar Lokasi
3. Mohon pihak tuan mengaturkan satu tarikh lawatan tapak bersama bagi menentukan serta meluluskan cadangan laluan yang dinyatakan seperti di atas.
4. Sebarang pertanyaan atau kemusykilan berhubung perkara ini, pihak tuan boleh menghubungi pegawai kami **En. Hafiz** di talian **012-3257688** dan pada emel **maneng88@gmail.com** untuk keterangan lanjut.
5. Perhatian serta kerjasama pihak tuan amat dihargai dan diucapkan terima kasih.

Sekian.

Yang benar,

Ms. Wong Soo Yee



Rujukan Kami : TNB(B)PERA/KAMP6/1b/8(KAM 1887)
Rujukan Tuan :
Tarikh : 20hb Jun 2024

(Pengarah Urusan)

Perunding KYS Sdn. Bhd.
Unit No. A-3-1, 3rd Floor,
Jalan Medan Ipoh 2,
Bandar Baru Medan Ipoh,
31400 Ipoh,
Perak Darul Ridzuan.



CADANGAN MEMBINA SKIM PERNIAGAAN YANG MENGANDUNGI:

a) JENIS A (22' X 80")

**1 UNIT KEDAI PEJABAT 3 TINGKAT DI ATAS PLOT 1.
14 UNIT KEDAI PEJABAT 2 TINGKAT DI ATAS PLOT 2 - PLOT 15.**

b) JENIS B (22' X 70")

**1 UNIT KEDAI PEJABAT 3 TINGKAT DI ATAS PLOT 28.
12 UNIT KEDAI PEJABAT 2 TINGKAT DI ATAS PLOT 16 - PLOT 27**

**DI ATAS LOT 320169 (PN 427935), BANDAR KAMPAR, DAERAH KAMPAR, PERAK
DARUL RIDZUAN UNTUK TETUAN DASAR AFDAL (PK) SDN. BHD.**

PERMOHONAN IZINLALU-

Dengan segala hormatnya, perkara di atas adalah dirujuk.

2. Pihak TNB akan melaksanakan kerja-kerja projek seperti di atas, Untuk makluman tuan, kerja memberi bekalan premis seperti diatas didapati keperluan izinlalu **dari Majlis Daerah Kampar**. Pihak tuan perlu membuat permohonan izinlalu & permit melalui **Koridor Utiliti Darul Ridzuan (KUDR) melalui sistem KUDRAT di lawan sesawang <https://app.kudr.my/>**

3. Lokasi izinlalu yang terlibat adalah dari Pencawang Elektrik PST Perdagangan Kampar 2 sehingga ke tapak cadangan KAM 1887. Bersama-sama ini dilampirkan pelan lakaran yang menunjukkan lokasi di mana kerja-kerja akan dilaksanakan bagi memudahkan semakan tuan.





4. Sehubungan itu, pihak tuan perlu mendapatkan kebenaran izinlalu dan permit korekan kepada pihak TNB untuk melaksanakan kerja-kerja ditapak. Sebarang pertanyaan atau keterangan lanjut, sila hubungi pegawai kami **Muhammad Izzat Nazrin Bin Ahmad Khairi** dan beliau boleh dihubungi di talian **018-3938330**.

Sekian, terima kasih.

"BETTER. BRIGHTER."



YUSLINA BINTI MOHD YUSOF
Head of Asset/ Engineer
(Supply Planning 11kV & LV Kampar)
Asset Planning & Performance.

PETUNJUK	
	CAD. PAIP PN10 150mm
	CAD. U/G XLPE 300mm, 4C, 1KV
	CAD. U/G XLPE 185mm, 4C, 1KV
	CAD. FEEDER PILLAR 800A

KAMPUNG ASTON SETTLEMENT

TAMAN ANGKASA

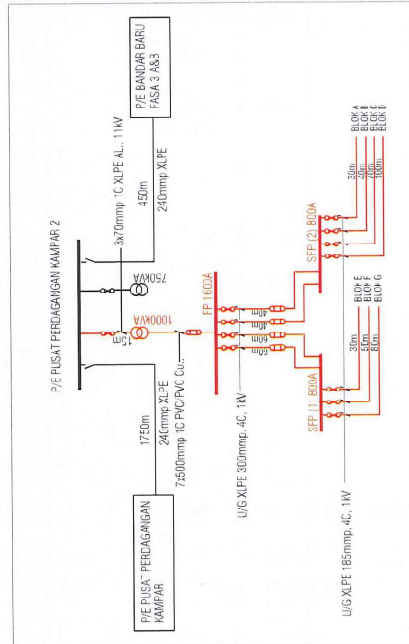
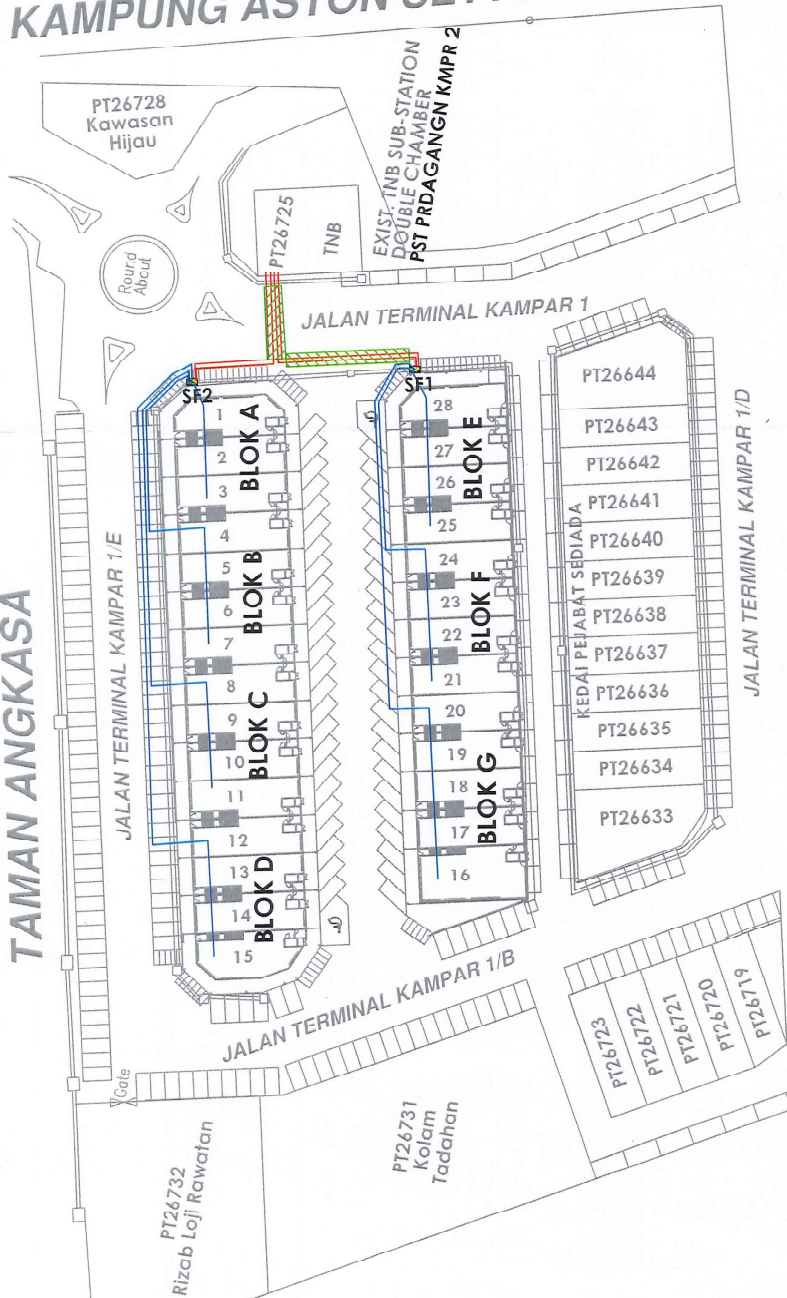

TENAGA NASIONAL BERHAD	
Kawasan : PERAK	Daerah : KAMPAR
No. Fail : 6441 T687	
CADANGAN MEMBINA SKIM PERNIAGAAN MENGGUNAKAN :	
a) JENIS A (22' X 80")	
1 UNIT KEDAI PEJABAT 3 TINGKAT DI ATAS PLOT 1.	
14 UNIT KEDAI PEJABAT 2 TINGKAT DI ATAS PLOT 2 - PLOT 15.	
b) JENIS B (22' X 70")	
1 UNIT KEDAI PEJABAT 3 TINGKAT DI ATAS PLOT 28.	
12 UNIT KEDAI PEJABAT 2 TINGKAT DI ATAS PLOT 36 - PLOT 27	
DI ATAS LOT 32069 (PN 427955), BANDAR KAMPAR, DAERAH KAMPAR, PERAK DARUL RIDZUAN UNTUK TETUAN DASAR AFICAL (PK) SDN. BHD.	
Diuji oleh : HADRI	Dituluskan oleh : YUSLIMA
Disemak oleh : IZZAT	Tarikh : 5/6/2024
No. Luluskan : C-12-3EKALANCPPKAMAFY2024	
No. KAMI 1887 - DASAR AF-DAL	

Pelan Lokasi

Best 1 min 1 min 1 min 1 min

4.318230,101.149063

4.318208,101.148994

Add destination

Options

Send directions to your phone Copy link

via Jalan Terminal Kampar 1 1 min 0.0 km

Details

Mostly flat

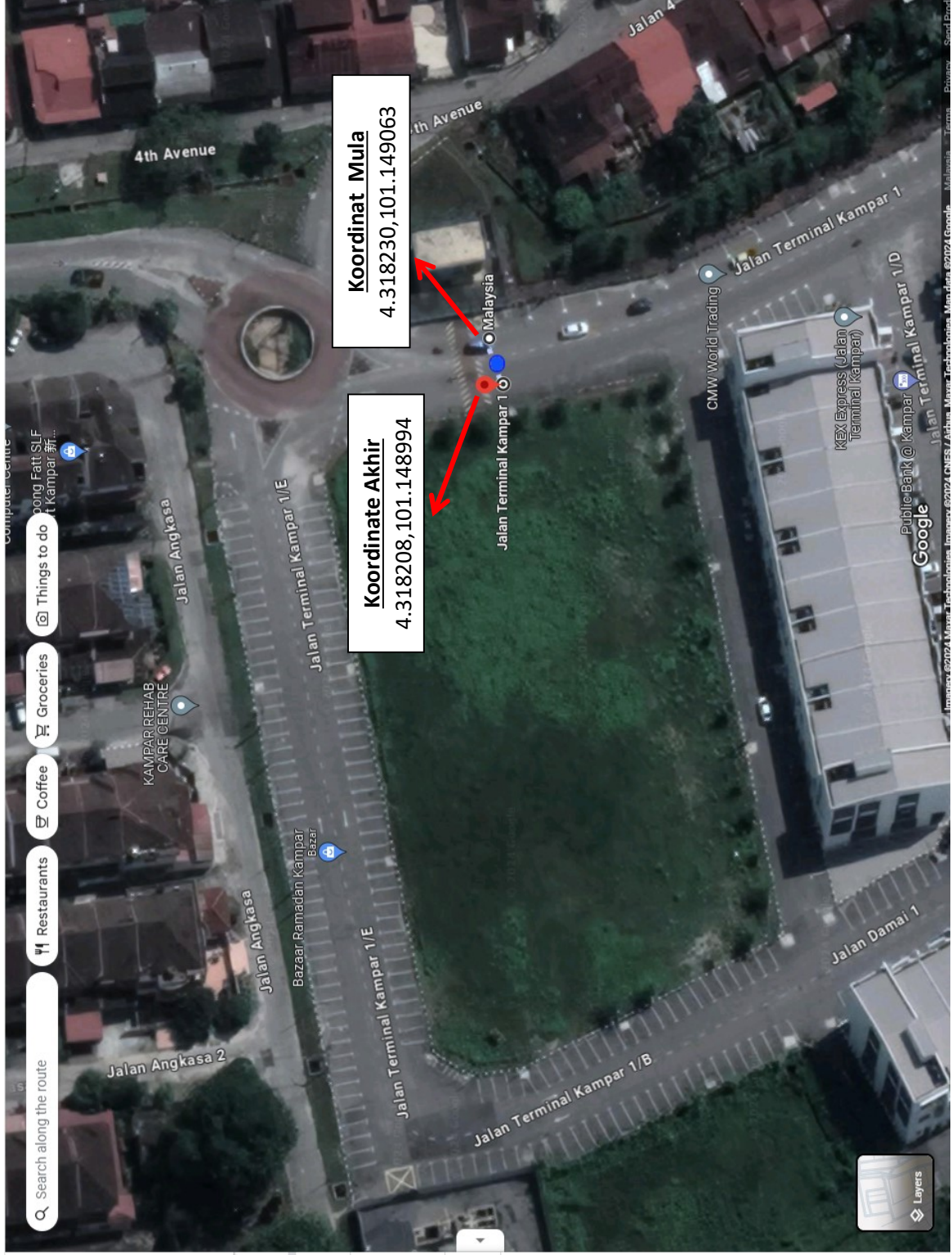

Gambar Lokasi



Laluan cadangan korekan